



# panoramic® h-line

- Kiosques modulaires, idéaux pour les surfaces à partir de 10'x10'
- Conditionnés dans une caisse de transport à roulettes, avec les visuels pré-montés sur les cadres
- À monter soi-même ou par des professionnels

# kiosques modulaires

# Le système de kiosques modulaires de référence

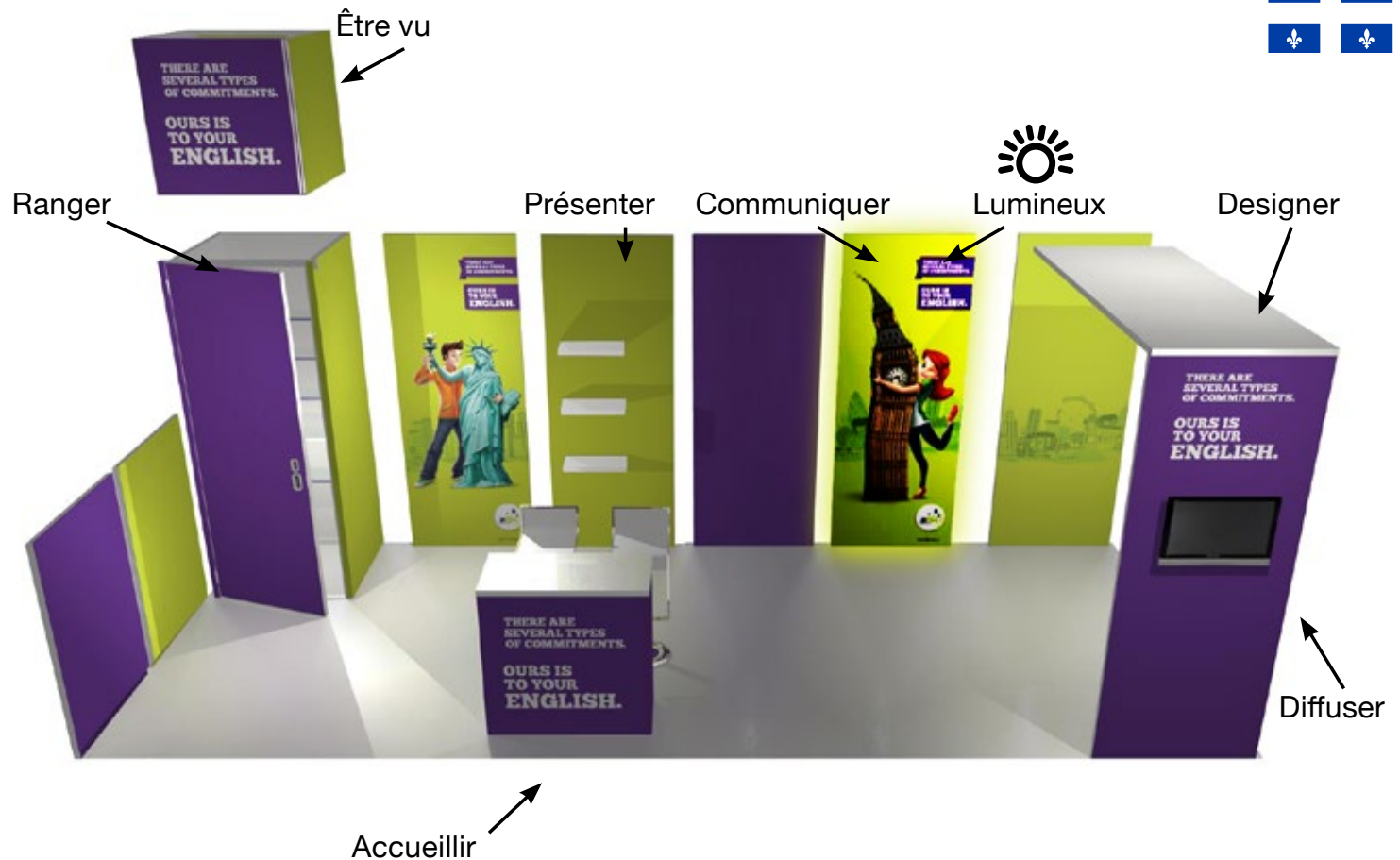

- Créez un kiosque sur-mesure à partir de modules pré-assemblés offrant toutes les fonctionnalités dont vous avez besoin
- L'impact visuel est créé par des visuels en tissu, grands formats et haute-définition. Les raccords entre panneaux sont invisibles
- Panoramic h-line est compatible avec panoLED : innovez et donnez vie à votre kiosque grâce aux murs vidéo panoLED
- Le temps de montage d'un 10'x 20' est de moins d'une heure

# 100% modulaire : 13 modules, 1 caisse de transport, 4 salons, 4 configurations, 4 lieux

Soyez agile en reconfigurant votre kiosque panoramique h-line au gré de vos événements.

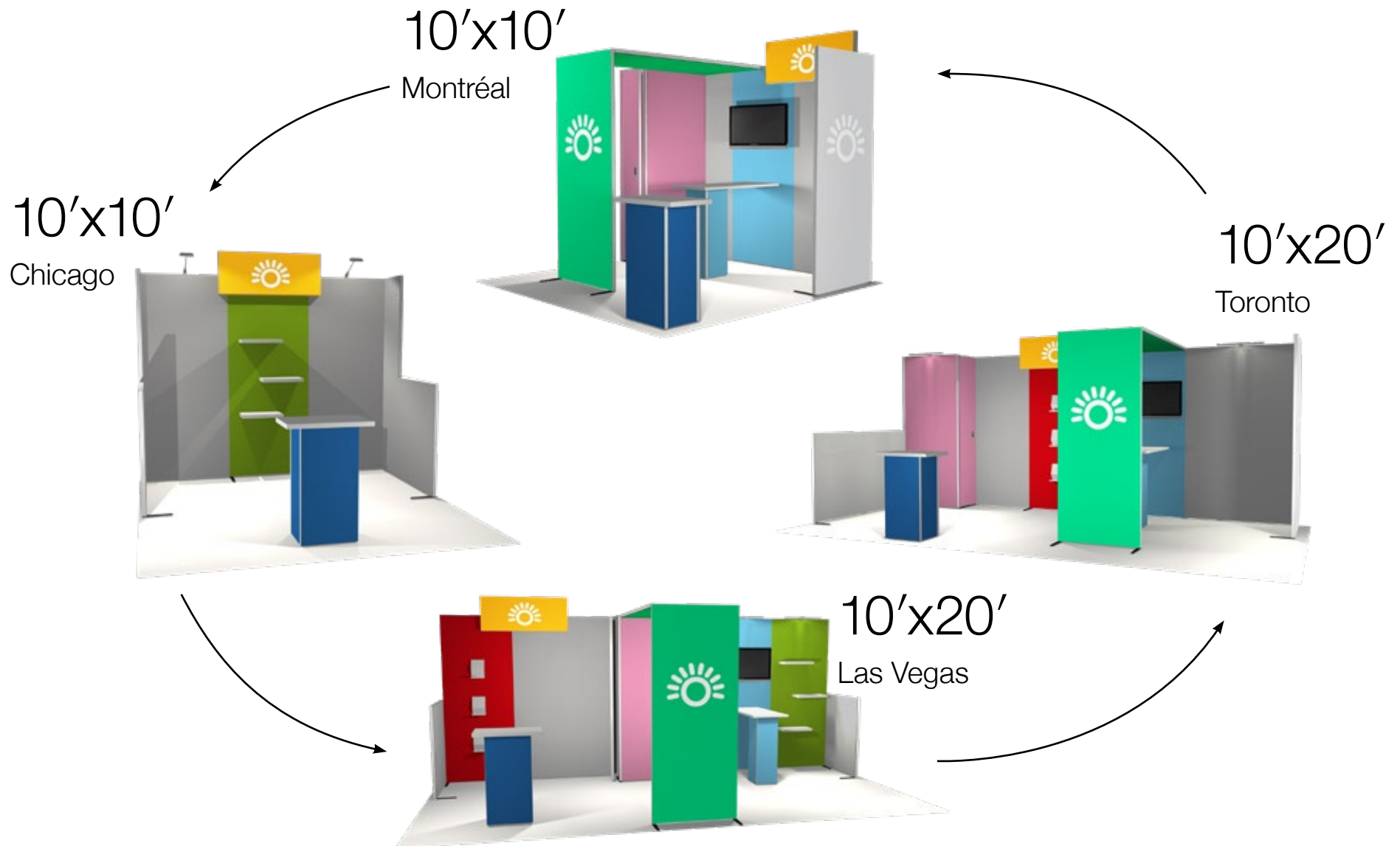

# 100% modulaire : 13 modules pour un nombre de configurations illimité !

## pack 13 modules

- 1 module standard HMS038
- 1 module standard lumineux HMS038-L2
- 2 modules standard HMS019
- 2 modules standard demi-cadres HMS138
- 1 module porte-brochures HMF038-01
- 1 module console HMC338B
- 1 module étagères HMT012
- 1 module comptoir HMC119
- 1 module réserve HMR119
- 1 module enseigne lumineuse HMH047-L
- 1 module arche lumineuse HMV538-L2
- 1 kit de secours
- 2 spots DEL
- 1 caisse H3





# À chaque module sa fonction

Modules standard



Modules étagères



Modules standard lumineux Modules multimédia

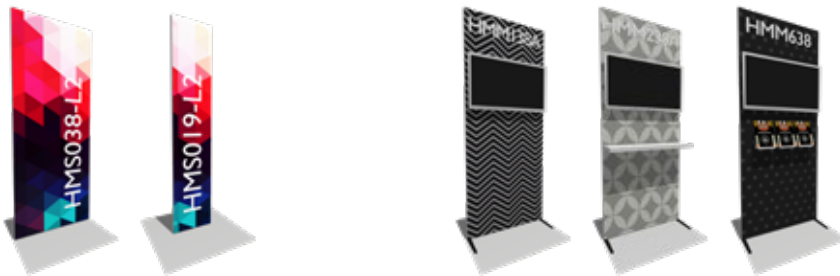

Modules accessoires

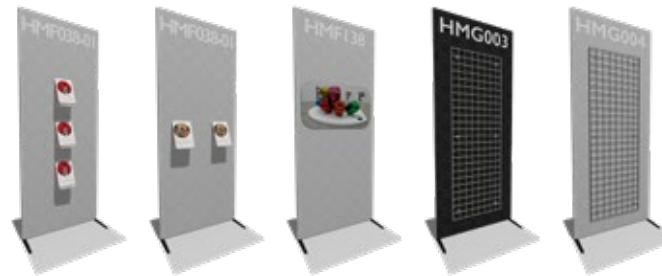

Modules porte



Modules arches

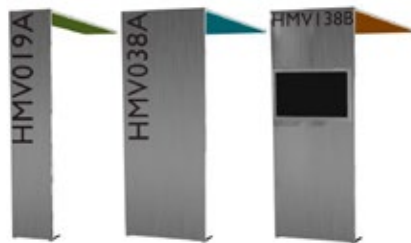

Modules arches lumineuses



Modules velum lumineux

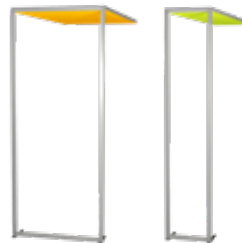

Modules enseignes & enseignes lumineuses



Modules consoles Modules rangement

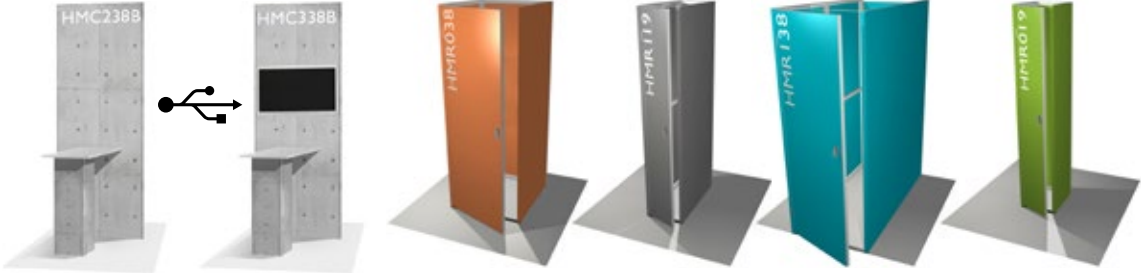

Modules rehausses

Modules avec transparence

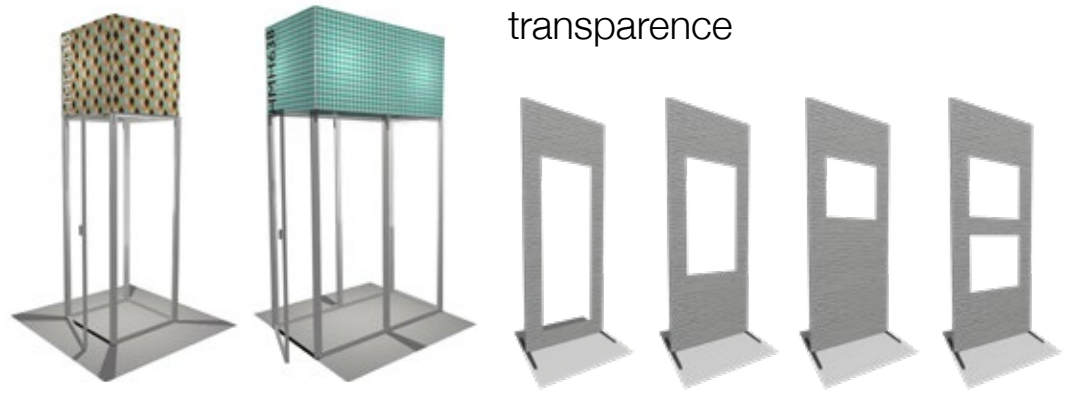

Modules comptoirs

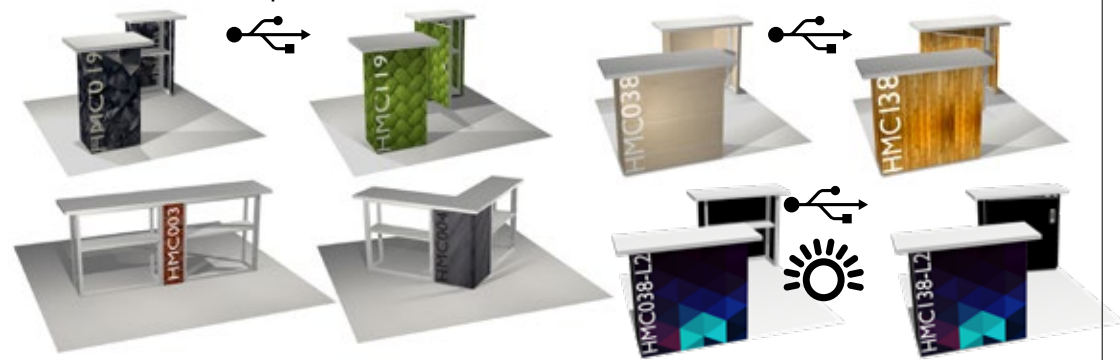

Concentrateur USB optionnel

Vitrines & porte-brochures



Accessoires & fonctionnalités



Vitrines & porte-brochures (voir p.75)

Pour plus d'informations, demandez la brochure panoramique h-line



## h10-03

Contactez nous pour obtenir un devis à l'achat ou à la location

Solution de transport conseillée  
1 caisse h-line H3

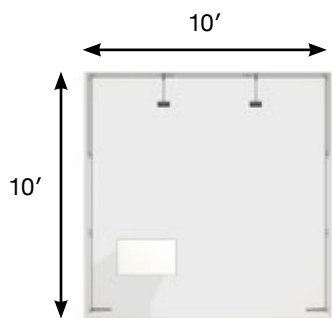

hauteur 93"



Comptoir HMC119



Spot DEL



Ajoutez simplement 3 modules standard de 38"  
pour passer en 10'x20'





# h10-06

Contactez nous pour obtenir un devis à l'achat ou à la location

Solution de transport conseillée  
1 caisse h-line H3

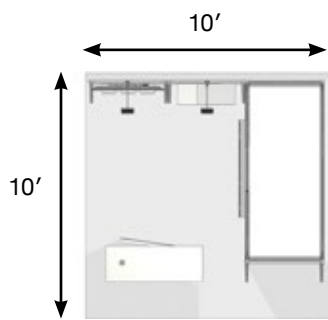

hauteur 93"



Comptoir avec concentrateur USB HMC038



Ajoutez de nouveaux modules et accessoires pour un kiosque 10'x20' personnalisé





## h10-08

Contactez nous pour obtenir un devis à l'achat ou à la location

Solution de transport conseillée

1 caisse h-line H3

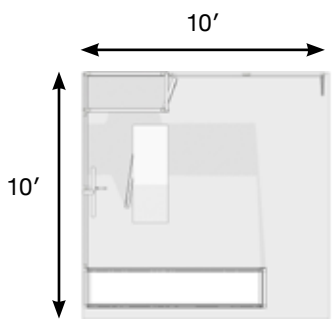

hauteur 93"



Créez une arche lumineuse en 19"



Ajoutez 2 modules standard et un module TV pour passer en 10' x 20'



## h10-01

Contactez nous pour obtenir un devis à l'achat ou à la location

-----

### Solution de transport conseillée

3 flightcases pour dalles  
+ 1 palette 48" x 96"

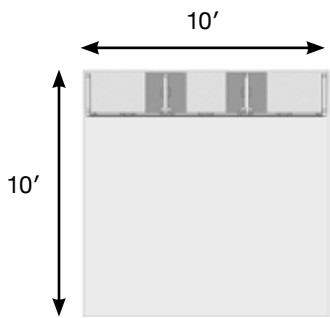

hauteur 93"

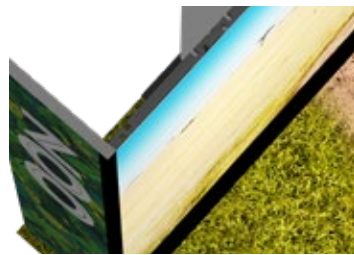

La dalle la plus fine 1.57"

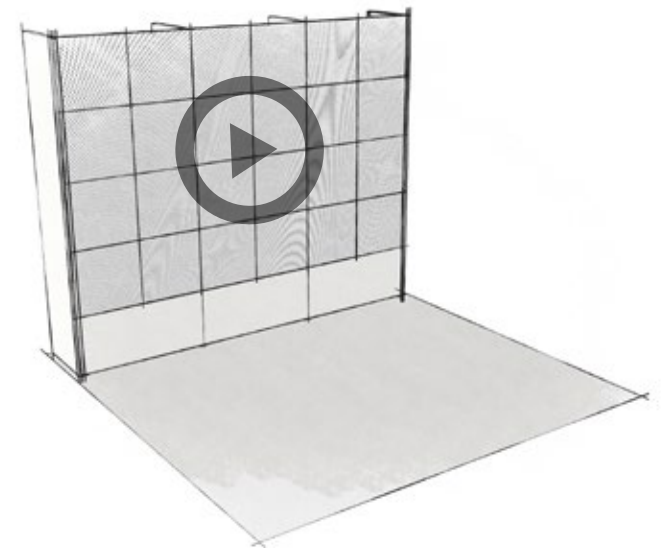

Diffusez vos films grâce au mur vidéo panoLED



## h10-02

Contactez nous pour obtenir un devis à l'achat ou à la location

Solution de transport conseillée

2 flightcases pour dalles  
+ 1 caisse h-line H3

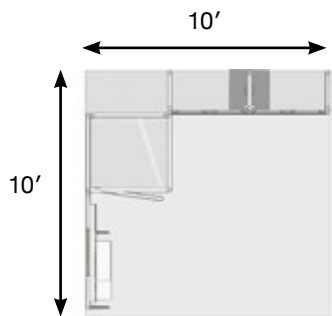

hauteur 93"



Utilisez les cadres de complément pour aligner votre mur vidéo sur la hauteur de votre kiosque

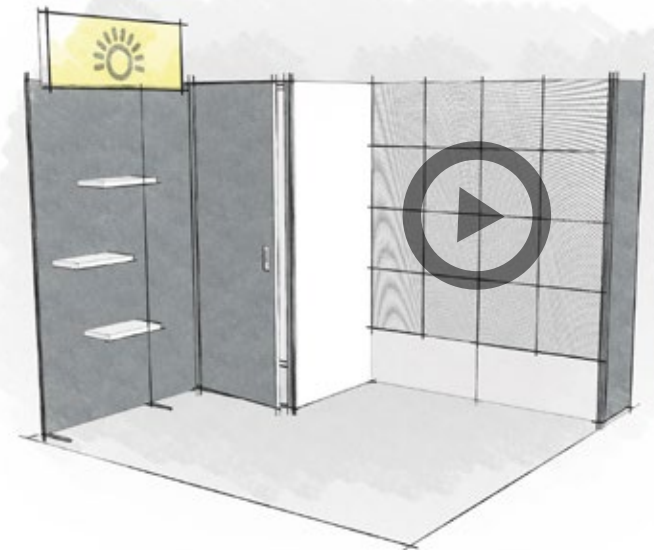



Présentez vos objets sur des étagères



## h10-07

Contactez nous pour obtenir un devis à l'achat ou à la location

Solution de transport conseillée

1 caisse h-line H3

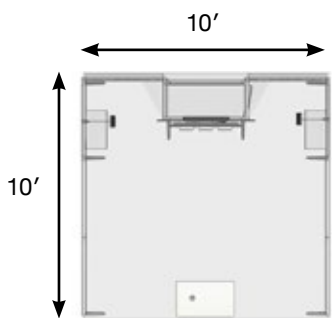

hauteur 93"



Module 3 porte-brochures + TV (HMM638)

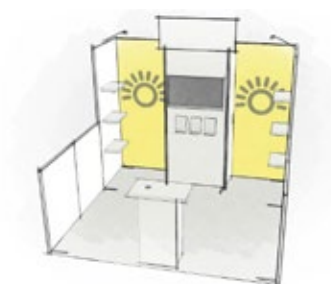

Ajoutez 2 modules lumineux de 38" et 2 modules standard de 19" pour passer en 10'x20'



Jouez sur les différentes hauteurs pour créer l'impact



## h20-27

Contactez nous pour obtenir un devis à l'achat ou à la location

Solution de transport conseillée  
1 caisse h-line H3

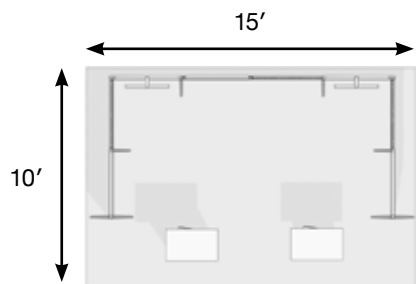

hauteur 95"



Mixez lumineux et non lumineux

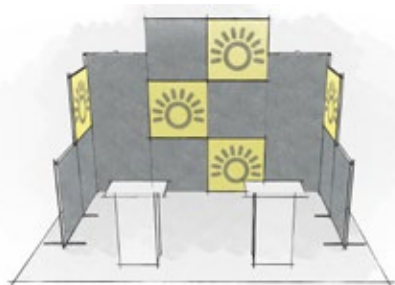

Rajoutez 2 modules lumineux et 2 modules standard pour passer en 10' x 20'

Spot signature pour un éclairage puissant et homogène



## h20-12

Contactez nous pour obtenir un devis à l'achat ou à la location

Solution de transport conseillée

1 caisse h-line H3

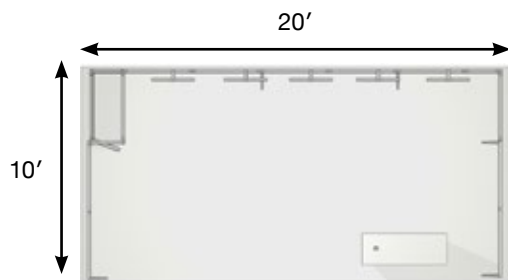

hauteur 93"



Comptoir HMC038

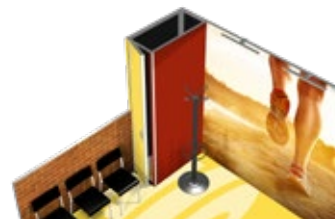

Module réserve HMR119



Ôtez des modules et adaptez-vous à une surface plus petite : 10'x10'

Gagnez en visibilité  
avec la rehausse



## h2o-28

Contactez nous pour obtenir un  
devis à l'achat ou à la location

Solution de transport conseillée

1 caisse h-line H3

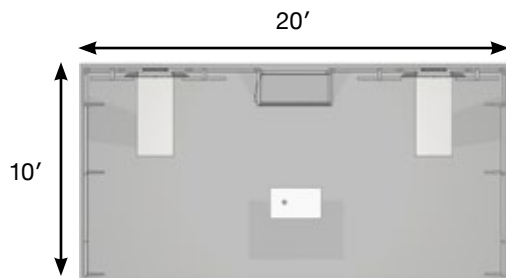

hauteur 93"  
hauteur rehausse : 38"



Étagère intérieure  
dans chaque console

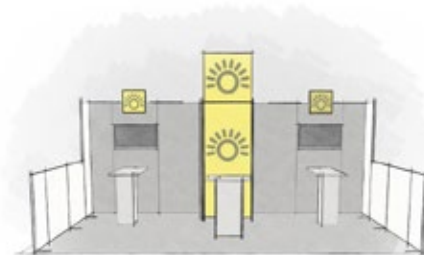

Ôtez des modules et adaptez-vous à une  
surface plus petite : 10'x10'





## h20-24

Contactez nous pour obtenir un devis à l'achat ou à la location

Solution de transport conseillée  
2 caisses h-line H3



hauteur 93"  
hauteur rehausse : 38"

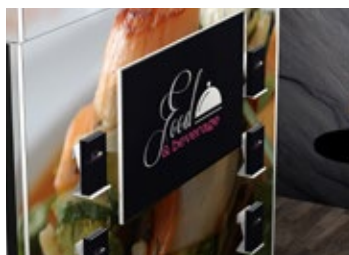

Misez sur le grand écran



2 comptoirs HMC038-USB  
connectés entre eux avec HMC003



Ajoutez des modules rehausse pour transformer votre kiosque en îlot central 20'x20'



Variez vos messages  
avec le cadre wallframe



## h20-26

Contactez nous pour obtenir un  
devis à l'achat ou à la location

Solution de transport conseillée

1 caisse h-line H3

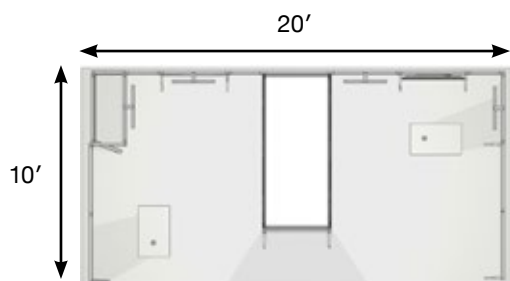

hauteur 93"



Module armoire M HMR119



Augmentez la taille de votre kiosque en 10'x30' :  
ajoutez 1 module réserve, 1 arche et 1 comptoir



## h2o-11

Contactez nous pour obtenir un devis à l'achat ou à la location

### Solution de transport conseillée

2 flightcases pour dalles  
+ 1 caisse h-line H3

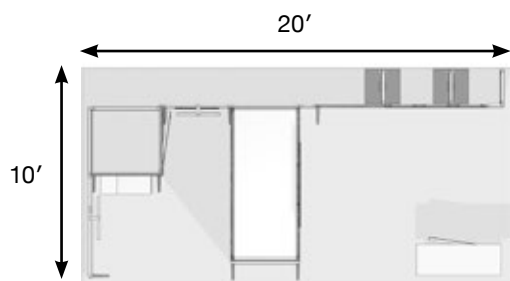

hauteur 93"  
hauteur rehausse : 38"



Jouez l'effet trompe l'oeil entre le visuel fixe et la vidéo animée





## h20-29

Contactez nous pour obtenir un devis à l'achat ou à la location

Solution de transport conseillée  
2 caisses h-line H3

Connectez deux comptoirs grâce au module de connexion

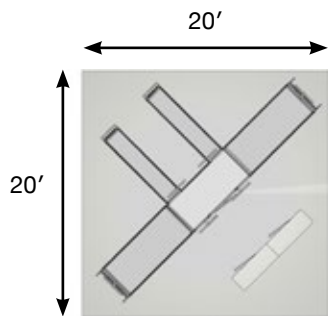

hauteur 131"



Enseignes lumineuses pour afficher votre logo



Ajoutez 2 modules standard de 38", 1 de 19" et 1 de 9" pour changer la disposition de votre kiosque en 10'x20'



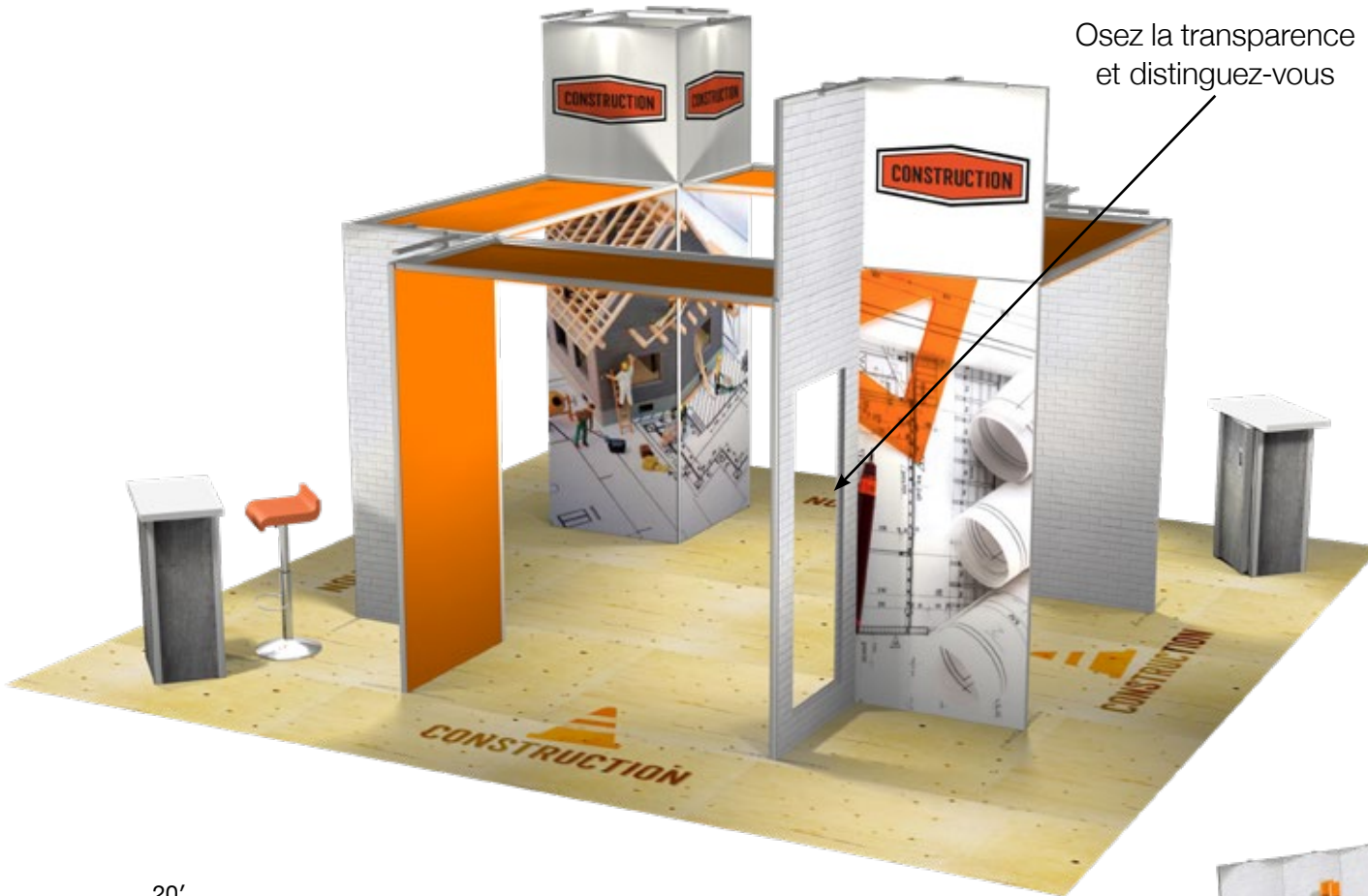

Osez la transparence  
et distinguez-vous

## h2o-10

Contactez nous pour obtenir un  
devis à l'achat ou à la location

Solution de transport conseillée  
2 caisses h-line H3

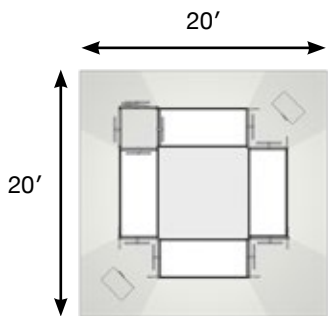

hauteur 131"



Module arche avec velum  
lumineux HMV438-L

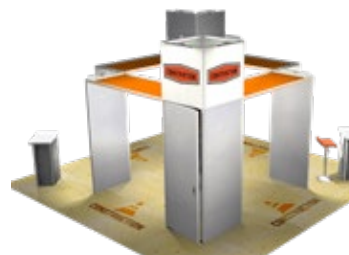

Module réserve HMR038



Un design très différent à partir  
de la même surface et avec plus de fonctionnalités



Mettez en valeur vos produits avec la vitrine helix.200



## h30-02

Contactez nous pour obtenir un devis à l'achat ou à la location

Solution de transport conseillée  
2 caisses h-line H3

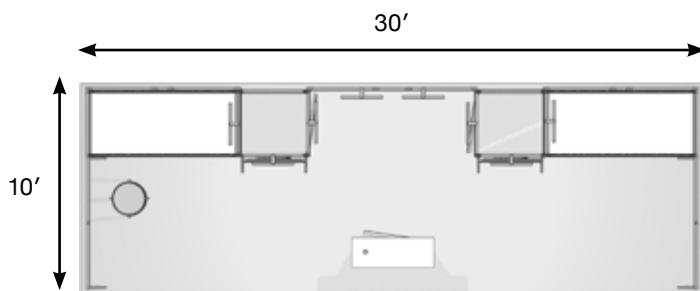
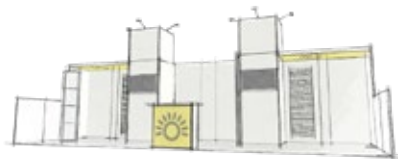

hauteur 93"  
hauteur rehausse : 38"



Module grille pour fixer des accessoires variés



Ôtez des modules et adaptez-vous à une surface plus petite : 10'x20'

# Comptoirs, soyez accueillants !

panoramic®  
h-line



Plan de travail  
28.4" x 17.3"

Porte avec serrure

## hmc119

Module comptoir S avec porte  
(19" x 38" x 12") + visuels

### hmc119-usb

Option avec concentrateur USB

Hauteur comptoir  
39.4"

## hmc138

Module comptoir M avec porte  
(38" x 38" x 12") + visuels

### hmc138-usb

Option avec concentrateur USB

Hauteur comptoir  
39.4"

Plan de travail  
47.4 x 19.3"



Comptoir lumineux  
panoramic®  
h-line

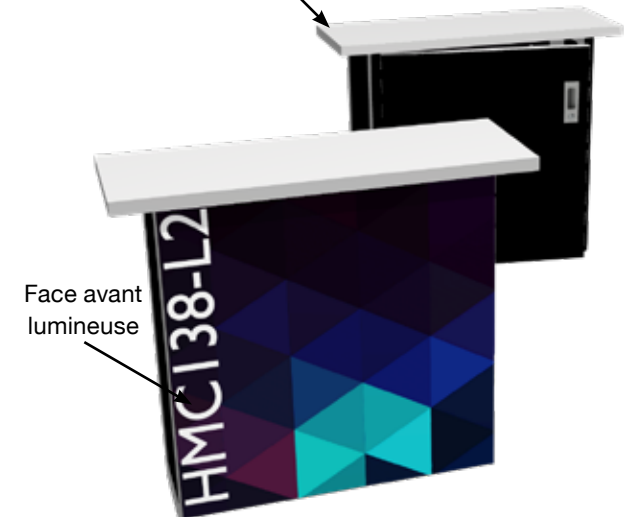

Face avant  
lumineuse

## hmc138-L2

Module comptoir M avec porte  
avec face avant lumineuse + visuels

### hmc138-L2-usb

Option avec concentrateur USB

Hauteur comptoir  
39.4"

Les comptoirs panoramic h-line sont généralement vendus avec les kiosques panoramic h-line.  
Contactez-nous pour un emballage individuel.

# Solutions de transport

panoramic®  
h-line



**caisse.h-line** H3

Dimensions extérieures : Poids :  
34"L x 97"l x 60"H 370 lbs



**caisse.h-line** H5

Dimensions extérieures : Poids :  
30.25"L x 96.5"l x 56.25"H 245 lbs



**flightcase.panoLED**

Dimensions extérieures : Poids :  
31.1"Lx 23.4" l x 30.1"H 121 lbs

Peut contenir jusqu'à 10 dalles DEL  
(soit 24.8 ft² de mur vidéo)

La hauteur inclut les roues et le compartiment accessoires.





Vous n'avez pas trouvé votre configuration ?  
On la compose pour vous !



Retrouvez encore plus de configurations dans la bibliothèque de kiosques :  
<https://duodisplay.com/qc/bibliotheque-de-kiosques/>